

Road Force® Elite

Die weltweit schnellste Diagnose Auswuchtmaschine

AB SOFORT MIT
PUSH-BERICHTEN



Road Force® Elite auf einen

EXKLUSIV

Noch schneller!

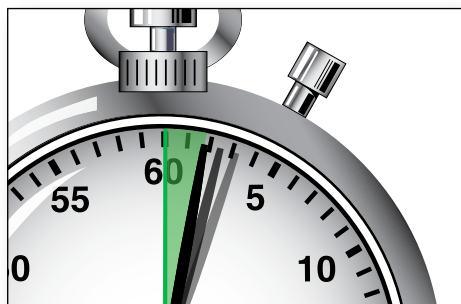

- ✓ Führen Sie eine RoadForce messung durch und wuchten schneller als herkömmliche Auswuchtmaschinen!

PATENTIERT

Visuelles System



- ✓ Eliminiert Fehlermöglichkeiten
- ✓ Mehr Informationen in kürzerer Zeit

PATENTIERT

Diagnose durch Lastrolle



- ✓ Löst Vibrationsprobleme
- ✓ Identifiziert Seitenzug des Fahrzeugs
- ✓ Sorgt für besseres Fahrgefühl



Abbildung mit Optionen



NEU PATENTIERT

Automatic CenteringCheck®



- ✓ Garantiert richtige Zentrierung
- ✓ Verhindert Aufspannfehler

PATENTIERT

Verbessertes SmartWeight®



- ✓ Noch besseres Auswuchten
- ✓ Maximales Ergebnis
- ✓ Mehr Einzelgewichts Anbringung

EXKLUSIV

HunterNet®



- ✓ Anzeige Maschinen Nutzung
- ✓ Anzeige Gewicht Nutzunge

PATENTIERT

eCal Automatische Kalibration

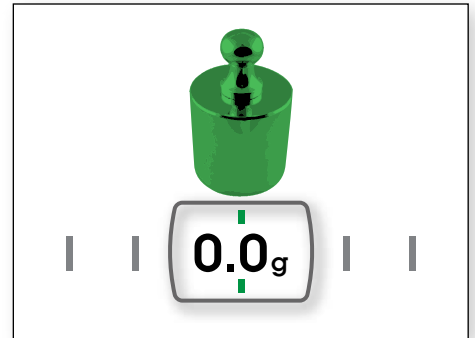

- ✓ Wirkliche Selbstkalibrierung
- ✓ Keine Eingabe durch den Bediener notwendig

EXKLUSIV

Videos verfügbar



- ✓ Einfaches Training
- ✓ Verbessert die Qualität

STANDARD

Touchscreen Schnittstelle



- ✓ Intuitive Schnittstelle
- ✓ Bedienung schnell erlernbar

Die optische Road Force® Elite Technologie bietet



Standard Auswuchtmaschine

VS.



Hunter Road Force® Elite

1: 15 - 3:00+ Anfang bis Ende

-Plus-

- Raddimensionen
MANUELL
- Gewichtsauswahl
MANUELL
- Speichenposition
- Felgenprofil
- SmartWeight® Optimierung
- Felgen Rundlauf
- Strassenkraftmessung
- Reifen - Seitenzug
- Fehlerprüfung
- Matchergebnis Vorhersage
- Nicht geführtes Auswuchten

1: 10 Anfang bis Ende

-Plus-

- Raddimensionen
AUTOMATISCH
- Gewichtsauswahl
AUTOMATISCH
- Speichenposition
AUTOMATISCH
- Felgenprofil
AUTOMATISCH
- SmartWeight® Optimierung
AUTOMATISCH
- Felgen Rundlauf
AUTOMATISCH
- Strassenkraftmessung
AUTOMATISCH
- Reifen - Seitenzug
AUTOMATISCH
- Fehlerprüfung
AUTOMATISCH
- Matchergebnis Vorhersage
AUTOMATISCH
- Nicht geführtes Auswuchten

mehr Vorteile in kürzerer Zeit!

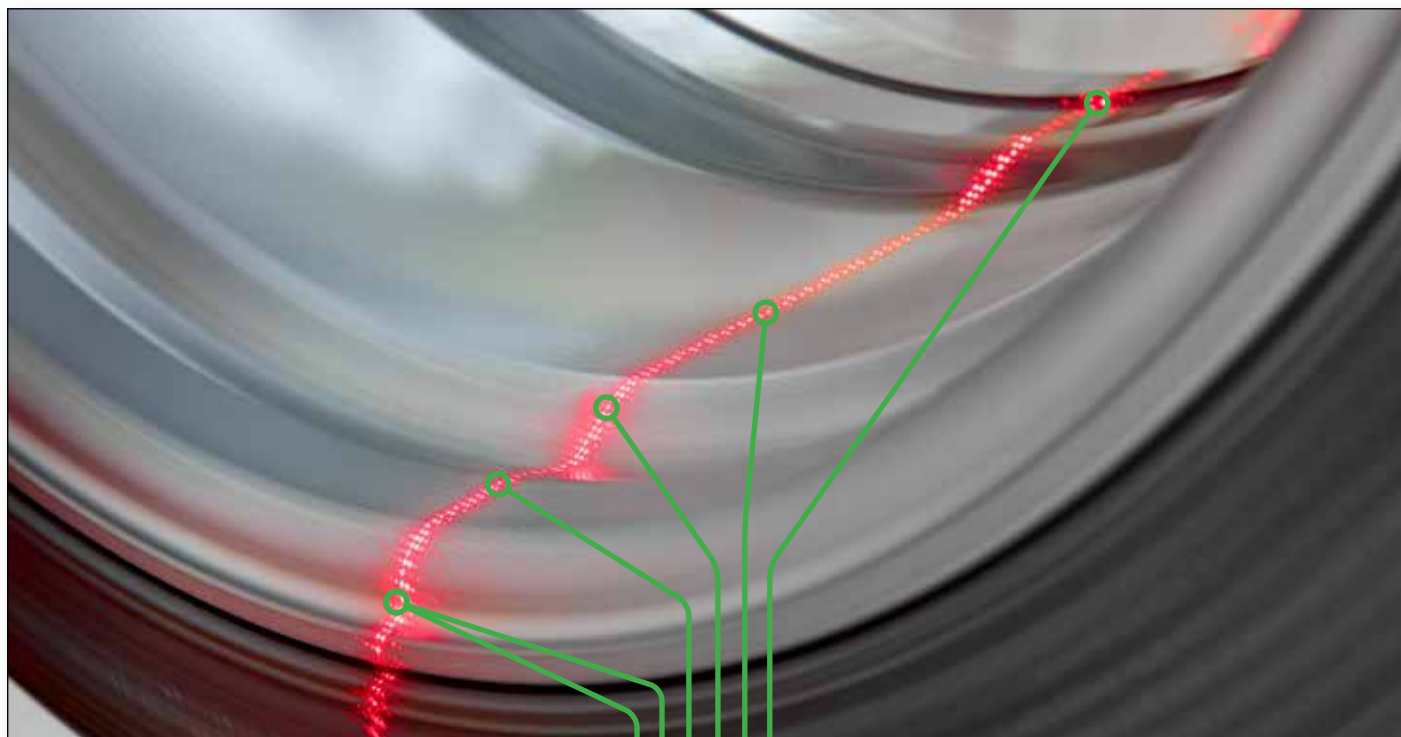

Raddimensionen *AUTOMATISCH*



Gewichtsposition wird automatisch ermittelt

Gewichtsauswahl *AUTOMATISCH*



Wählt Klebe- oder Schlaggewichte aus

Felgen Rundlauf *AUTOMATISCH*



Kalkuliert Matchergebnis



Speichenposition *AUTOMATISCH*

Ermittelt automatisch "Hinter Speichen Position"



SmartWeight® Optimierung *AUTOMATISCH*

Gibt mehr Möglichkeiten für Einzelgewichte



Felgenprofil *AUTOMATISCH*

Scant 3-Dimensional die Felge



Reduziert Bedienerfehler

- ✓ Automatische Messung der Raddaten
- ✓ Automatische Auswahl des Gewichtemodus
- ✓ Automatische Messung des Rundlaufs

Die Road Force® Elite wuchtet mehr als 47% schneller als frühere Modelle



GSP9712
(Generation 1 und 2)
Älter als 18 Jahre



GSP9722
(Generation 3)
Älter als 10 Jahre



Road Force Touch®
(Generation 4)
Älter als 4 Jahre



Road Force® Elite
(Generation 5)
Älter als 1 Jahre

Wuchtet und mißt die radiale Strassenkraft

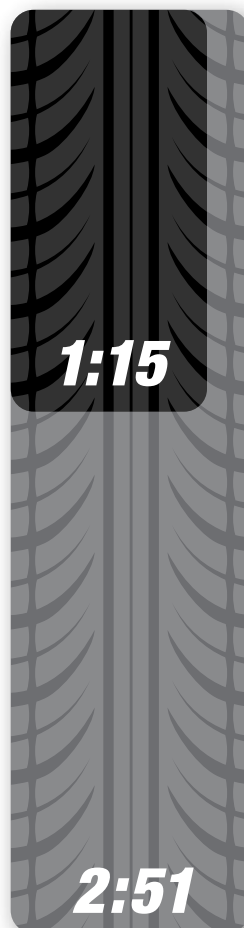
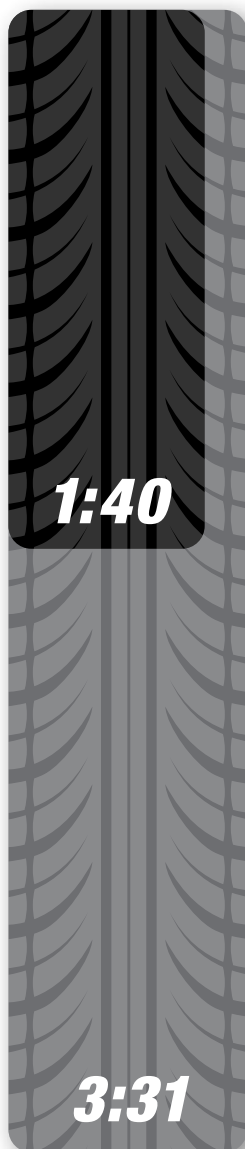
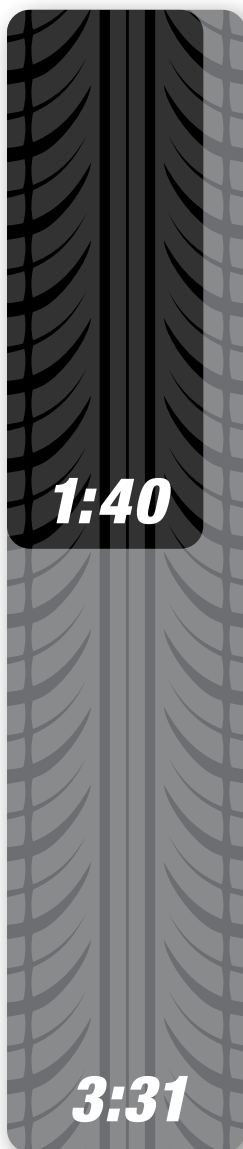

Wuchtet und beseitigt radiale Strassenkraft

**19%
Einsparung!**

**47%
Einsparung!**

Verbesserung der Technikerleistung

Automatisches CenteringCheck® reduziert Messfehler

Fehlerhafte Zentrierungen sind Hauptursache für unsachgemäßes Auswuchten. Das automatische CenteringCheck® überwacht die Radzentrierung um Auswuchtfehler zu vermeiden.

- ✓ Automatische Zentrierung der Aufspannung
- ✓ Benachrichtigt den Techniker bei einem Aufspannfehler
- ✓ Reduziert Rückläufer

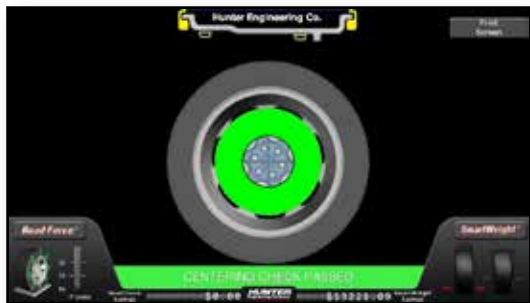

Balancer Report Cards reduziert die Gewichtsverteilung

Balancer Report Cards scannt das Rad und ermittelt, wo die Ausgleichsgewichte platziert wurden. Die Maschine bewertet danach die Genauigkeit der Platzierung.

- ✓ Die Platzierungsfehler werden dem Techniker angezeigt
- ✓ Stellt einen Bericht aus, um die Genauigkeit zu verbessern
- ✓ Verbessert die Genauigkeit



Eine Geschichte mit zwei Werkstätten

ANDERE Werkstätte



Standard Auswuchtmaschine

Der Reifen wird mit einer Standard Diagnose Auswuchtmaschine, oder einer älteren Road Force, mit ausgeschalteter Rolle ausgewuchtet.

QUALITÄTSKONTROLLE



Da der Kunde die Qualitätskontrolle selbst durchführt, wird e keine zusätzliche Zeit benötigt.

Werkstätte mit Road Force® Elite



Der Reifen ist in kürzester Zeit mit der Hunter Road Force Elite ausgewuchtet.

QUALITÄTSKONTROLLE

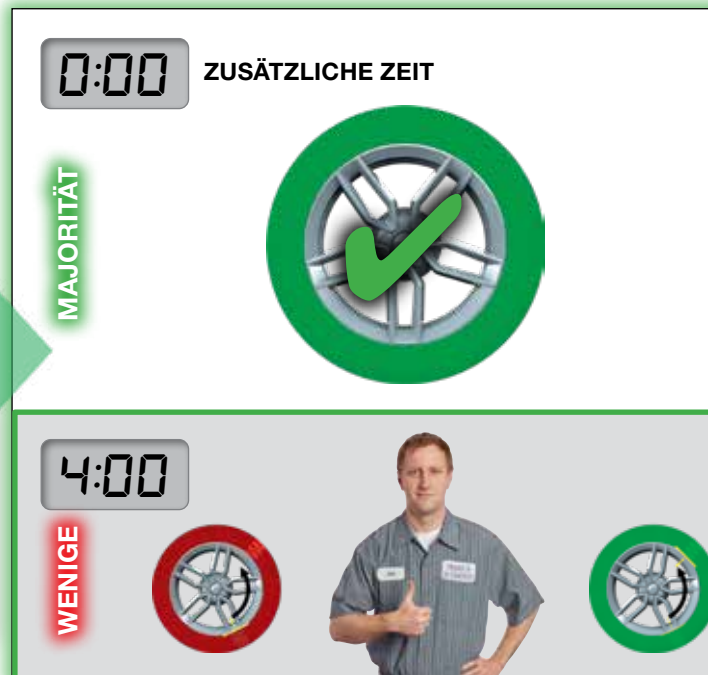

Einige Reifen müssen auf der Felge neu positioniert werden um einen guten Rundlauf zu erhalten. Dies nimmt nur wenig Zeit in Anspruch.

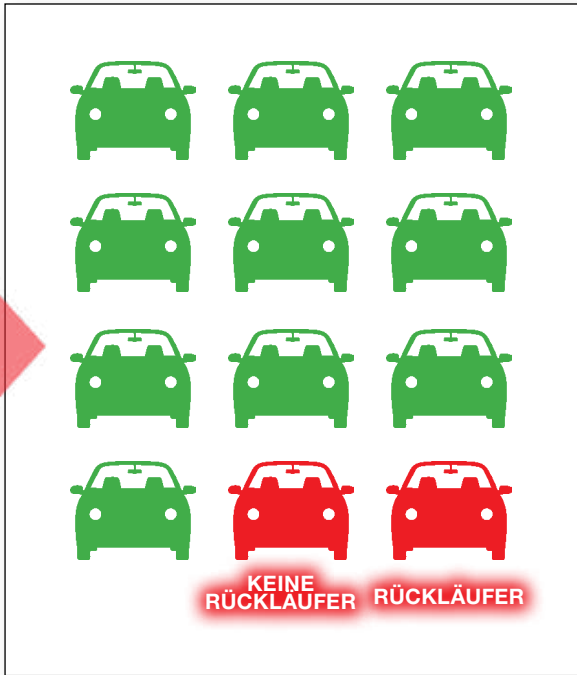

Die Mehrheit der Kunden sind zufrieden, ein kleiner Teil ist unzufrieden, Einige beschweren sich, andere kommen nie wieder.



Kunden die unzufrieden zurückkommen, kosten ca. 45 Minuten Zeit und oft ist der Techniker nicht genügend ausgebildet.

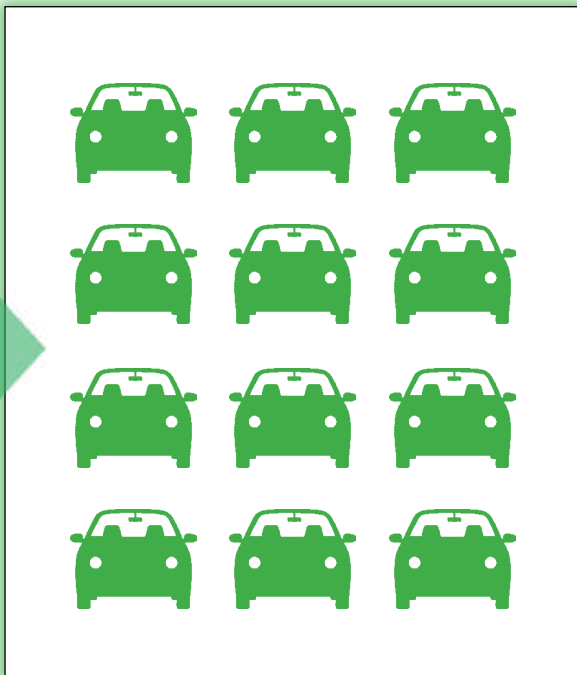

Weil der Techniker alle Reifen getestet hat, sind die Kunden zufrieden.



Besserer Service unterscheidet die Werkstätten mit Road Force Elite, gegenüber anderen Werkstätten.

Verbessertes SmartWeight®

Zusätzliche Gewichtsplatzierungen sparen Zeit und Geld

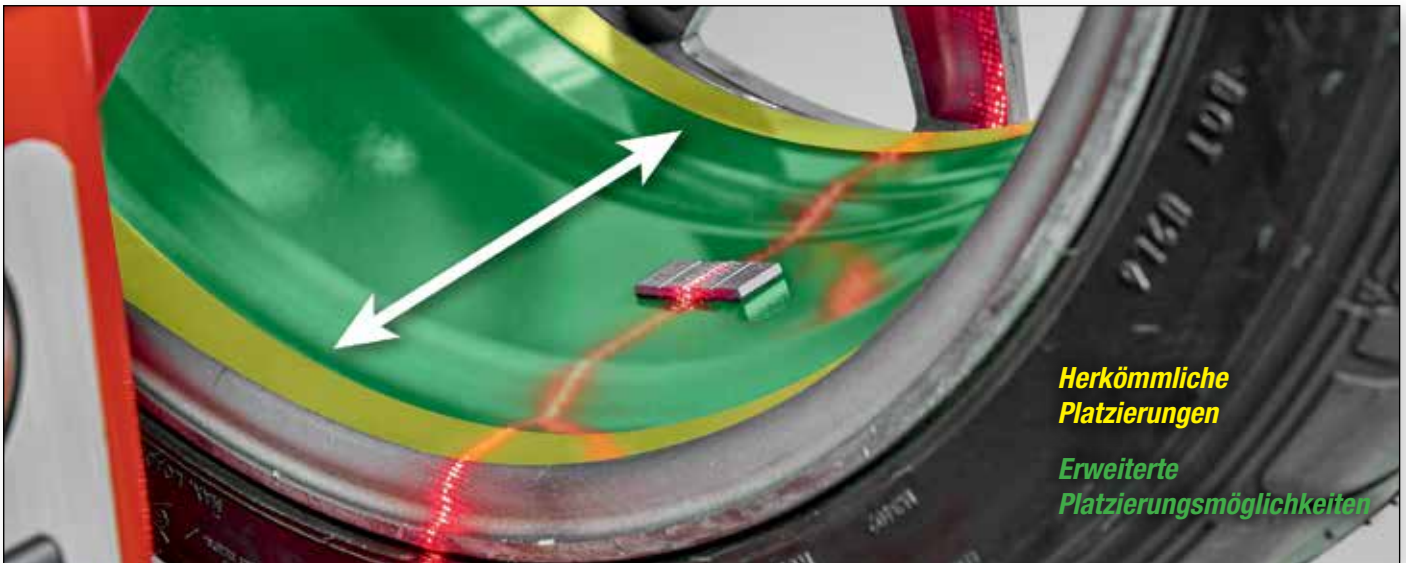

Das visuelle Road Force Elite System verbessert die Genauigkeit und erhöht die Platzierungsmöglichkeit

4

Moderne Fahrzeuge sind **4x** empfindlicher für die statische, als für die dynamische Unwucht.

66

Vermeidung von **66 "Reklamationen"** pro Jahr mit SmartWeight.

202.1

Eine durchschnittliche Werkstatt spart **202.1 kg** pro Jahr mit SmartWeight.

Smartweight®
Auswuchttechnologie



Siehe Ersparungs- Übersicht!



Siehe Arbeits- und Gewichtersparnis Tabelle

PATENTIERT

StraightTrak® korrigiert den Seitenzug

Den Reifen nur gedreht?

LATERALE
KRAFTMESSUNG OHNE
MEHR ZEITAUFWAND

Der Kunde reklamiert einen Seitenzug nach Links



Eigenartiges nach Links ziehen

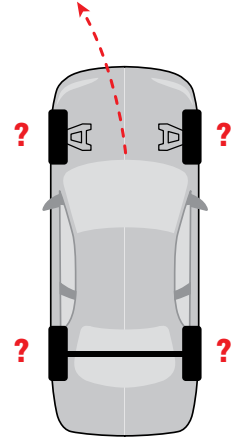

Messen der Lateralen Kraft um das Ziehen zu identifizieren

Die Konizität der Reifen kann **NUR** unter Last genau gemessen werden.

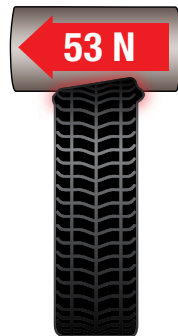

Seitenzug identifiziert

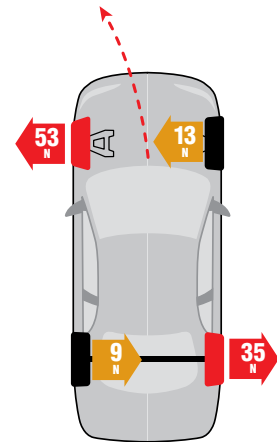

StraightTrak bietet die ultimative Kundenzufriedenheit

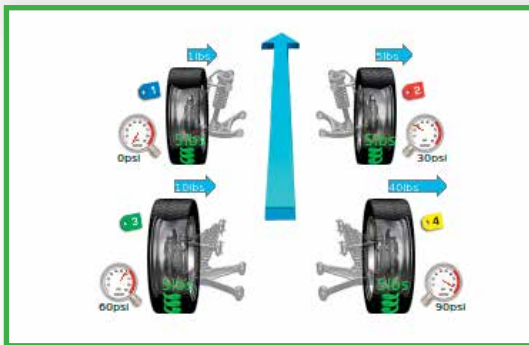

Die Maschine schlägt die optimale Räderpositionen vor, gemäß Herstellerangaben.

Seitenzug beseitigt

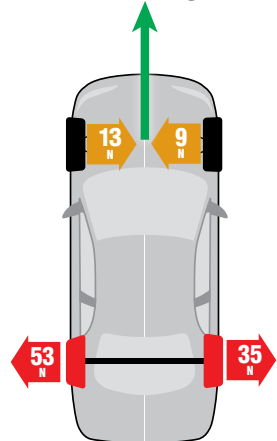

EXKLUSIV

Die intuitive Benutzeroberfläche erleichtert die Bedienung

Auswuchten



Schnittmodell zeigt den gewählten Auswuchtmodus



Felgendimension wählen, nur durch antippen.



Sprache ändern durch antippen der Länderfahne

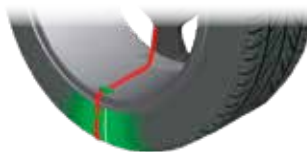

TruWeight™ gibt Ihnen die Auswahl und Platzierung des Ausgleichsgewichtes an

Strassenkraftmessung

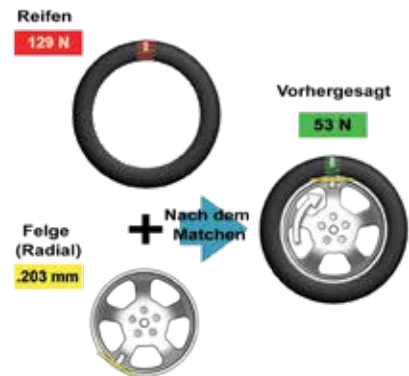

Einfache Grafiken zeigen, wie die Radmontage zu optimieren ist

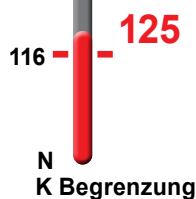

Die Strassenkraftmessung zeigt den gemessenen Wert und das Limit



Der Aktuelle Zustand des Reifens und der Felge werden angezeigt



Farbcodierungen zeigen die Strassenkraftveränderungen an



Exklusiv in der Road Force Elite

- ✓ Push-Berichte für das Wuchten
- ✓ Verschaffen Sie sich online Überblick über Ihre Wucht-Auslastung
- ✓ Trendauswertungen zu Road Force und bearbeiteten Rad-Typen
- ✓ Verfolgen Sie den Gewichte-Einsatz und Einsparungen

Zusätzliche Funktionen machen das Auswuchten schneller und einfacher



EXKLUSIV
Die beständigste Welle bei Wuchtmaschinen



Platzierungs-Laser / Felgen-Beleuchtung



EXKLUSIV
TranzSaver™

Vergleicht die Radumfänge, um Schäden bei Fahrzeugen mit permanentem Allradantrieb zu vermeiden.



SCHNELLER!
Integrierte Aufpumpstation

Hilfreiches Geräte- Zubehör



Reifenlift

- ✓ Sicheres Anheben von schweren Räder
- ✓ Präzises mittig Spannen



SpeedClamp®

- ✓ Automatisches Spannen des Rades
- ✓ Einfache Bedienung und spart Zeit
- ✓ Erspart die Flügelmutter



Verstellbarer Spannflansch – 20-3698-1

Optionales Flanschplatten Kit für große Felgenabdeckung



Schnellspannmutter – 76-438-2

Optionale Flügelmutter Für schnelle Aufspannung über die 40 mm Welle.



Hunter bietet zahlreiches Zubehör um Ihre Auswuchtmaschine optimal für Ihre Bedürfnisse auszustatten. Siehe Form **3203-T** für mehr Informationen.



PATENTIERT

HammerHead® TDC Schlaggewichts-Positionierung

- ✓ Genaue Gewichtspositionierung verhindert Fehler
- ✓ Weniger Wuchtläufe erhöht die Produktivität
- ✓ Neonbeleuchtung erhellt zusätzlich den Arbeitsplatz



Falsch



Richtig



Drucker mit Ablageregal

- ✓ Druckt das Resultat der RoadForce Messung
- ✓ Erhalten Sie mehr Zustimmung und Freigaben durch klare und informative Berichte



Technische Daten



RFE30E abgebildet mit optionalem TDC Laser System, Tintenstrahldrucker und Ablageregal

Elektrischer Anschluss

196-253V, 10 amp, 50/60 Hz, 1 ph (Anschlußkabel inklusiv: NEMA 20 amp plug, L6-20P)

Luftversorgung

7-12 bar

Andrückkraft der Rolle

Variabel bis 567 Kg

Aufnahmebereich

Felgenbreite 38 bis 521 mm

Felgendurchmesser 254 bis 762 mm

Max. Reifendurchmesser 1016 mm

Max. Reifenbreite 508 mm

Max. Reifengewicht 79 kg

Genauigkeit Radialer und Lateraler Lauffehler

0.051 mm

Auswucht- Genauigkeit

± 1.4 g

Platzierungs- Genauigkeit

512 Positionen, ± 0.35°

Auswucht Drehzahl

300 rpm

Motor

Programmierbarer Gleichstrommotor

Modelle*

	RFE30E	RFE20E	RFE10E	RFE00E
Radlift System	✓		✓	
SpeedClamp® system	✓	✓		
Standard Mutter			✓	✓
Breite (B)	1626 mm	1448 mm	1626 mm	1448 mm
Höhe (H)	1778 mm	1778 mm	1778 mm	1778 mm
Tiefe (T)	1600 mm	1600 mm	1600 mm	1600 mm
Gewicht	395 kg	335 kg	361 kg	336 kg

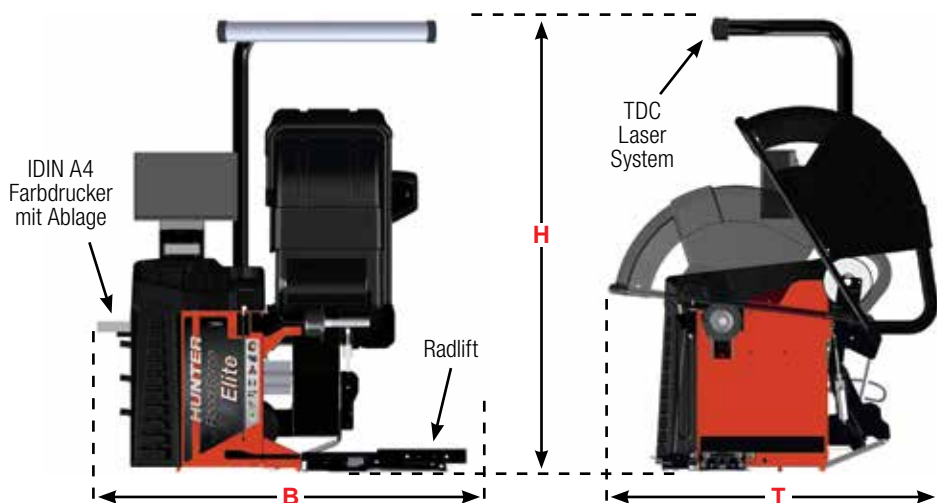

* Road Force® Elite Modell Nummern sind eingetragene Warenzeichen von Hunter Engineering Company..

Aufgrund ständiger, technischer Weiterentwicklung sind Änderungen in der Spezifikation, den Modellen oder Optionen, ist jederzeit, ohne vorherige Ankündigungen möglich.

HUNTER

Engineering Company

www.hunter.com

1Hunter Deutschland GmbH
86926 Greifenberg, Beurer Strasse 25a
Tel. 0800-7241323
E-Mail : info@huntereng.de